

# 7





**JOHN DEERE**

NOTHING RUNS LIKE A DEERE

# GÖR MER, SNABBARE

Den låga vikten i kombination med många hästkrafter ger 7R-traktoreorna ett exceptionellt vikt/effektförhållande. När man till det lägger en kort hjulbas med en snäv vändradie, så får man den mest mångsidiga traktorn i det här segmentet.

## INNEHÅLL

Inledning .....	2		
 <b>ÖVERSIKT</b>		<b>+</b>	<b>KRAFT OCH EFFEKTIVITET</b>
7R: Grundfakta .....	4		Motor .....
 <b>PRECISIONSLANTBRUK</b>			Växellådor .....
Smart lantbruk, bättre lönsamhet .....	6		CommandPRO™ .....
1-Click-Go-AutoSetup .....	8	<b>+</b>	<b>MÅNGSIDIGHET</b>
Platsspecifikt lantbruk .....	10		Drivlinans effektivitet .....
Automatik på nästa nivå .....	12		Förarkomfort .....
 <b>HYTT</b>			Styrsystem .....
Hyttkomfort .....	14		Viktbelastning .....
Infotainment .....	16		Lyft och drag .....
ActiveSeat™ II .....	18		Hydraulik och kraftuttag .....
CommandARM™ .....	20	 <b>HELHETSLÖSNING</b>	
Sikt .....	22		Serviceavtal .....
		 <b>SPECIFIKATIONER</b>	
			Specifikationer .....





# 7R: GRUNDFAKTA

## VIKTIGA EGENSKAPER

Det finns mycket att säga om hur unikt berikande det är att äga en 7R-serien traktor. Här sammanfattar vi det hela i tolv korta stycken.



### 1 | NY G5<sup>PLUS</sup> COMMANDCENTER™

Vår största skärm någonsin med fantastisk HD-kvalitet. Du får mer plats för informationen du behöver, och en snabbare processor som ger kortare uppstartstider.

### 2 | 1-CLICK-GO-AUTOSETUP

Minska inställningstiden på fältet med upp till 50 procent: Uppgifter som förberetts i John Deere Operations Center™ visas automatiskt på G5<sup>PLUS</sup> CommandCenter™ monitorn när man kör in på fältet – och det krävs bara ett klick för att bekräfta uppgifterna och börja arbeta.

### 3 | PRECISIONSLANTBRUK

Uppnå en helt ny nivå på både lönsamhet och hållbarhet med våra avancerade licenser för sådant som AutoTrac™ vändtegsautomatik, AutoTrac™ passiv redskapsstyrning, AutoPath™, Machine Sync, och datadelning på fältet.

### 7 | VERKLIG KRAFT

Våra motorer levererar en vridmomentsökning på upp till 40 procent och en imponerande extra effekt på cirka 10 procent – det ger dig en "max. effekt" som finns tillgänglig under alla förhållanden.

### 8 | VÄXELLÅDOR

Ditt val: En rent mekanisk e23™ växellåda som utvecklats för maximal effektivitet, eller vår bekväma, steglösa AutoPowr™ växellåda.

### 9 | BEPRÖVAD EFFEKTIVITET

7R 330-traktorn har en mycket effektiv kraftöverföring, vilket bekräftats i DLG PowerMix transporttestet 2.0 med imponerande resultat: 375 g/kWh diesel och 17 g/kWh avgasvätska (DEF)<sup>1</sup>.

<sup>1</sup>DLG PowerMix transporttest 2.0, nr. 7142 (www.dlg.org)



#### 4 | ENASTÅENDE HYTT

En mycket effektiv hyttfjädring eller ActiveSeat™ II med proaktiv vibrationsdämpning och massagefunktion, elektriska reglage, 65° sätesvridning, ett 6.1 ljudsystem med ett fantastiskt ljud, kylskåp ... med mera.

#### 10 | EZ VIKT

Byter du ofta mellan fältarbete och transportkörning? Du kan lägga till eller ta bort 1700 kg viktbelastning på bara några sekunder med en enkel knapptryckning, direkt från hytten.

#### 5 | COMMANDPRO™

Perfekt ergonomi, körstrategi och programmeringsmöjligheter.

#### 11 | STÖRRE BROMSVERKAN

Den nya framaxeln har ytterligare två bromsar, och en större luftkompressor som ger ännu större bromsverkan. 7R har nu en max. tillåten totalvikt på 18 ton vid 50 km/h.

#### 6 | STYRNING UTAN ANSTRÄNGNING

Systemet med reaktiv styrning får det att kännas som om du rattar en vanlig personbil. När du svänger dras ratten automatiskt tillbaka till normalläget, så att du alltid håller dig på rätt spår på vägen.

#### 12 | NÄSTA GENERATION HYDRAULUTTAG

Med ett modulbaserat system för hydrauluttagskopplingar är det nu enklare och mer fördelaktigt att skräddarsy hydraulventilblocket genom att byta kopplingsstorlek eller lägga till en ventilenhet.

# SMART LANTBRUK, BÄTTRE LÖNSAMHET

## EN BRA KOMBINATION FÖR EN SNABB START

John Deere teknik för precisionslantbruk är lättanvänd och hjälper dig att planera, övervaka och analysera varje enskilt led i driften. Lösningar för guidning och ett platsspecifikt lantbruk kombineras med automatiska system, där allt sammantaget ger dig många möjligheter för dig att förbättra effektiviteten och uppleva ökad hållbarhet och lönsamhet.

I och med den integrerade StarFire™ positionsmottagaren, G5<sup>Plus</sup> CommandCenter™ monitorn och JDLink™ uppkoppling, är 7R utrustad med allt du behöver för att snabbt komma igång med precisionslantbruk redan från första stund. Lägger du till kostnadsfri användning av John Deere Operations Center™ kan inget stoppa dig.



## NY G5<sup>PLUS</sup> COMMANDCENTER™

Den nya G5<sup>Plus</sup> CommandCenter™ monitorn ger dig en skärm med hög upplösning, utökad minneskapacitet och ökad processorkraft. Kort sagt tillhör den dagens mest avancerade monitorer.

Den större 33 cm skärmen erbjuder cirka 35 procent större bildyta än tidigare, och levereras som standard med AutoTrac™ och sektionskontroll.

G5<sup>Plus</sup> CommandCenter™ monitorn är fullt AEF ISOBUS-kompatibel, och det tillförlitliga och välbekanta användargränssnittet känns igen från Gen4-monitorerna. Det användarvänliga gränssnittet kombineras med den senaste tekniken för att ge en omedelbar prestandaökning, utan behov av fortbildning.





**5 ÅRS REPETERBARHET**  
**73 % SNABBARE INDRAGNINGSTID**  
**17 % BÄTTRE PRECISION MED SF-RTK**

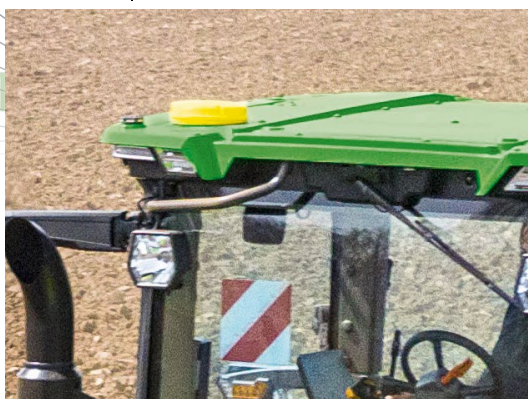

### **NY STARFIRE™ INTEGRERAD POSITIONSMOTTAGARE**

Vi har gjort det enklare och mer fördelaktigt för dig att arbeta med högre noggrannhetsnivåer. Nu får du inte bara en positionsmottagare – Operations Center ger dig också en hel uppsättning verktyg för guidning och agronomi som du kan använda på kontorsdatorn för att förbättra driften. Och tack vare att positionsmottagaren nu kommunicerar med fyra satellitsystem – GPS, GLONASS, GALILEO och BEIDOU – kan du åtnjuta överlägsen signalstabilitet vid alla noggrannhetsnivåer, även i områden med skugga.

Vår standard korrektionssignal, SF1, fungerar hur bra som helst för många tillämpningar, men vi erbjuder mycket mer än så. Med vår nya StarFire™ RTK-satellitsignal kan du dra fördel av 2,5 cm drag-i-drag noggrannhet med exakt repeterbarhet under fem år, och en snabb indragning som ger dig full noggrannhet utan kostnaden för de RTK-komponenter och -aktiveringar som tidigare krävdes.



# 1-CLICK-GO-AUTOSETUP

## HALVERA INSTÄLLNINGSTIDEN

Är du trött på att skriva lappar och att det upptar så mycket av din tid att klicka på monitorer? Med 1-Click-Go-AutoSetup kan du minska inställningstiden på fältet med upp till 50 procent: du förbereder arbetet i John Deere Operations Center™ och inställningarna laddas automatiskt i G5<sup>Plus</sup> CommandCenter™ monitorn när en maskin med JDLink™ uppkoppling kör in på fältet. Det enda föraren behöver göra är att bekräfta uppgifterna med ett klick, sedan är de helt startklara.<sup>1</sup>

# 1-CLICK-GO AUTOSETUP

**REGISTRERA ETT KOSTNADSFRETT KONTO  
PÅ OPERATIONS-CENTER.DEERE.COM**

Skicka information om jobbet trådlöst till traktorn med JDLink™ uppkoppling för att försäkra dig om att allt utförs så som du vill – inga misstag, inga dröjsmål, och alltid perfekt dokumentation.



Variabla tilldelningskartor från anslutna mjukvaruföretag

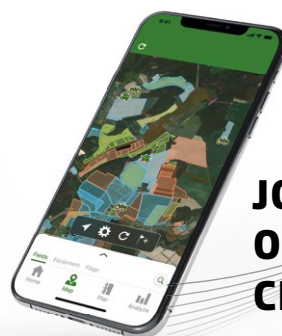

**JOHN DEERE  
OPERATIONS  
CENTER™**

John Deere Operations Center™ är ditt kostnadsfria gränssnitt mot dina maskiner och dina fält.

<sup>1</sup>Maskinen måste ha en Gen4-monitor eller en G5™ monitor (mjukvarukrav, SU20-J eller senare), en integrerad StarFire™ positionsmottagare, JDLink™ uppkoppling och ett konto i John Deere Operations Center™. Om maskinen inte redan är utrustad med ett JDLink™ modem (4G) måste ett sådant eftermonteras.



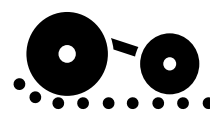

7R-traktorerna är redan standardutrustade med den nödvändiga maskinvaran

Platsspecifik tilldelning med sektionskontroll för upp till 255 redskapssektioner

# ÖKA AVKASTNINGEN MED PLATSSPECIFIKT LANTBRUK

Placera fröna på helt rätt plats vid exakt rätt djup för en lyckad groningen. Tillämpa sedan exakt rätt mängd näring. John Deere teknik för precisionslantbruk är din ingång till fördelarna med ett platsspecifikt lantbruk.



## SEKTIONSKONTROLL

Minska överlappningar och minimera mistor genom att använda sektionskontroll för att säkra exakt dosering av växtskyddspreparat och näringsämnen. Sektionskontroll kontrollerar upp till 255 redskapssektioner.



## VARIABEL MÄNGDREGLERING

Optimera lönsamheten med variabel mängdtilldelning. Upplev effektivare användning av gödningsmedel, utsäde och växtskyddsmedel, medan du samtidigt ökar avkastningen och minskar kostnaderna.



## PLANTERING/SÅDD

Inom lantbruket räknas varje enskilt frö. Med en 7R-traktor kan du anpassa sådden till olika zoner på fältet baserat på tilldelningskartor, för att öka avkastningen till en lägre kostnad för insatsmedel.



## NÄRING

Att optimera avkastningen medan kostnaderna för gödningsmedel hålls under kontroll har aldrig varit enklare. Du använder 7R-traktorns inbyggda teknik för precisionslantbruk, som mängdreglering och sektionskontroll, för att tilldela rätt gödselmängd på exakt rätt plats på fältet, baserat på en tilldelningskarta.

## VET MER, ODLA MER

Fatta bättre beslut baserat på informationen du får från John Deere Operations Center™: Med våra kraftfulla verktyg övervakar du maskinens produktivitet och analyserar grödans tillväxt. Med stöd av återförsäljarens specialister förbättrar du din verksamhets hållbarhet och lönsamhet.

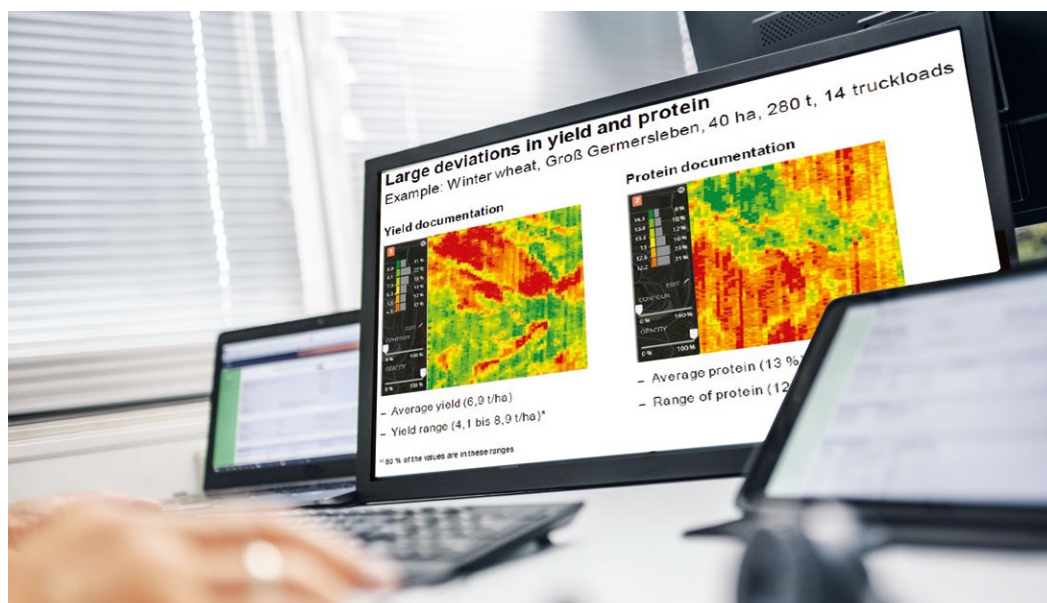

# AUTOMATIK PÅ EN HÖGRE NIVÅ

Förutom alla våra premiumfunktioner får du också fördel av ökad produktivitet genom våra avancerade licenser för sådant som AutoTrac™ vändtegsautomatik, AutoTrac™ passiv redskapsstyrning, AutoPath™, Machine Sync, och datadelning på fältet.

## AUTOTRAC™ VÄNDTEGSAUTOMATIK

AutoTrac™ vändtegsautomatik kontrollerar alla traktor- och redskapsfunktioner vid vändning på vändtegen, inklusive hastighetsanpassning och in- och urkoppling av kraftuttaget. Den avancerade tekniken höjer eller sänker dragarmarna och aktiverar hydrauluttagen vid exakt rätt tidpunkt och på exakt rätt plats på fältet för att säkra perfekt och enhetlig tillväxt på vändtegen.

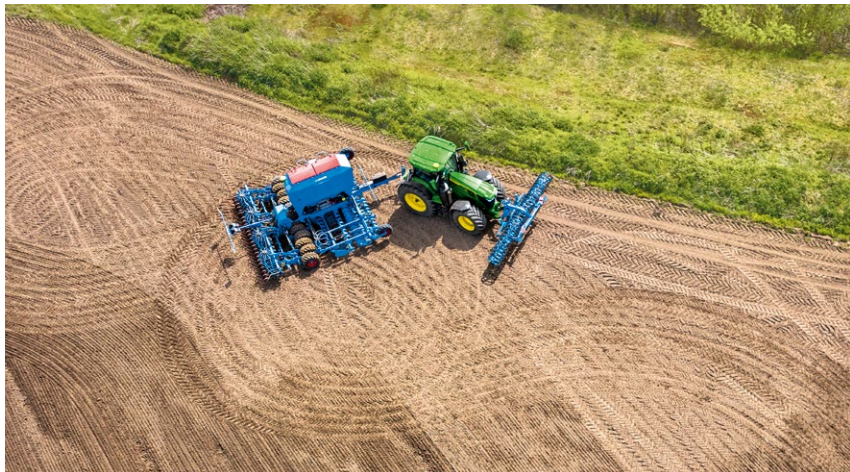

Den nya StaFire™ RTK-satellitssignalen levererar RTK noggrannhet med fem års repeterbarhet och snabb signalindragning till en lägre ingångskostnad än SF3-signalen, och utan behov av ytterligare maskinvara.

## MACHINE SYNC

Koppla samman flera olika maskiner i ett trådlöst nätverk, där ett fordon fungerar som ledarmaskin, för t.ex. en exakt och spillfri flygande tömning och förbättrad skördelogistik.

## DATADELNING PÅ FÄLTET

Med datadelning på fältet kan kartor och referenslinjer delas mellan upp till sex maskiner som arbetar på samma fält.

## AUTOPATH™

AutoPath™ skapar automatiskt referenslinjer baserat på data som samlas in under det första draget vid t.ex. strip till-bearbetning eller plantering. Funktionen skapar sedan automatiskt övriga referenslinjer, skyddar investeringen i näringsmedel och hjälper dig att i varje drag köra med självsäkerhet och precision. Om du använder redskap med olika bredder för plantering, sprutning eller skörd, säkrar AutoPath™ att däckerna alltid ligger rätt i raderna och inte stör grödan.

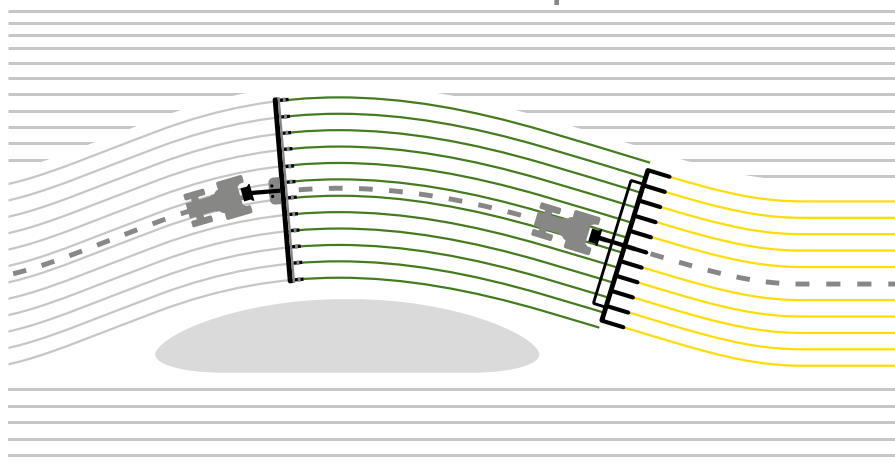

## AUTOTRAC™ REDSKAPSSTYRNING

Förhindra avdrift från det bogserade redskapet på kuperad mark för att uppnå bästa möjliga resultat drag-i-drag utan mistor eller överlappningar. Det lättmonterade och prisvärda paketet ger enhetlig fröplacering och tillväxt.





# ARBETA BÄTTRE

## HYTTKOMFORT

Vi ger dig en upplevelse av komfort och produktivitet som ingen annan: En mycket effektiv hyttfjädring eller vårt ActiveSeat™ II aktivt förarsäte, tre fotstöd, ett 6.1 ljudsystem med ett fantastiskt ljud, och ett integrerat kylskåp. Dessutom, intuitiv användning av CommandARM™ reglagekonsolen, och en G5<sup>Plus</sup> CommandCenter™ monitor med vår största bildskärm någonsin.



## HYTTSTORLEK

Din hälsa och ditt välbefinnande är avgörande för produktiviteten. Den stora hytten ger dig ett utrymme där du kan trivas dagen lång.



## STORT KYLSKÅP

Med en volym på 11 liter har du gott om förvaringsutrymme för de längsta dagarna. Insatsen är löstagbar vilket gör det enkelt att både rengöra och fylla på kylskåpet.



## FOTSTÖD

Fotstöden ingår i alla komfort- och bekvämlighetspaket, och är till stor hjälp när du arbetar i branta nedförslut och på sidolut, eller bara behöver vila fötterna och benen.



# ENASTÅENDE

## INFOTAINMENT

Den toppmoderna digitalradion med 16 cm pekskärm fungerar med Apple CarPlay och Android Auto, och ger gott om valfrihet vad underhållning beträffar.

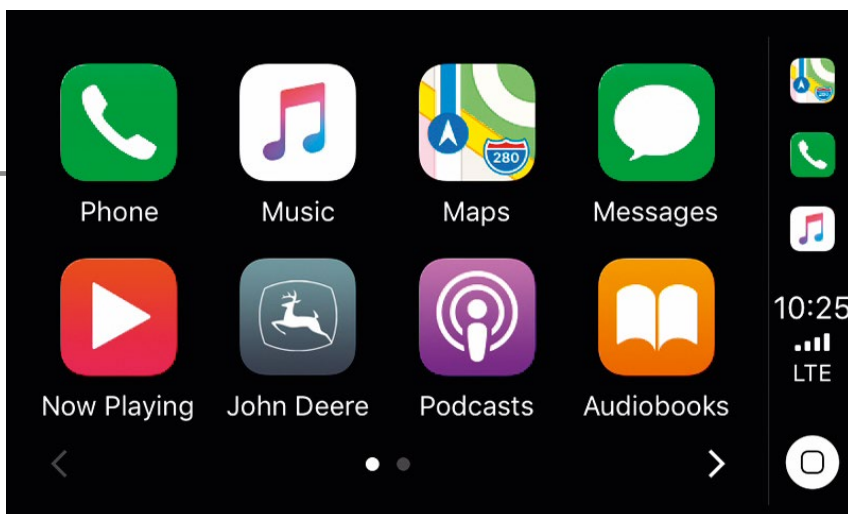

Apple CarPlay är ett smartare, säkrare sätt att använda iPhone under körning. Med Siri-röststyrning, eller de integrerade traktorreglagen, kan man göra precis som man önskar. Du kan få vägbeskrivningar, ringa samtal, skicka och ta emot meddelanden och lyssna på musik, på ett sätt som gör att du håller dig fokuserad både på vägen och på fältet.





## LJUDKVALITET SOM OM MAN SATT I EN KONSERTSAL

Tappa nu inte hakan. 7R-serien har ett helt nytt ljudsystem med sex högtalare och en kraftfull subwoofer som utformats av specialister på exklusiva ljudsystem.



Musiken får nya dimensioner med rika detaljer, pulserande energi och en djup bas, som kanske rentav gör hytten till din favoritplats att lyssna på musik. Praktiskt sett får du alla de funktioner och finesser du förväntar dig, inklusive en pekskärm och DAB+ radio (Digital Audio Broadcasting).

## KOMFORT- OCH BEKVÄMLIGHETSPAKET

	SELECT	PREMIUM	ULTIMATE
Säte	Textilklätt med mekaniska reglage och mekaniskt svankstöd, vridbart 8° V/40° H	Textilklätt med elektriska reglage och pneumatiskt svankstöd, vridbart 25° V/40° H	Läderklätt med elektriska reglage, pneumatiskt svankstöd och justerbart ryggstöd. Uppvärmbart, ventilerat, och med massagefunktion. Vridbart 25° V/40° H
Infotainment	AM/FM-radio, AUX-ingång och Bluetooth mikrofon, 4 högtalare	17 cm pekskämsradio med smartmobilgränssnitt och röstigenkänning, Apple CarPlay, AUX-ingång, USB-ingång för både ljud och video, Android Auto App, Bluetooth mikrofon, DAB+, 6 högtalare plus subwooferl	17 cm pekskämsradio med smartmobilgränssnitt och röstigenkänning, Apple CarPlay, AUX-ingång, USB-ingång för både ljud och video, Android Auto App, Bluetooth mikrofon, DAB+, 6 högtalare plus subwooferl
Förberedd för kommunikationsradio	■	■	■
2 x USB-C ladduttag och 2 x USB-A ladduttag och 12 V	■	■	■
Tiltbar rattkonsol	■	■	■
Fotstöd	■	■	■
Kylskåp	–	■	■
Höger tillbehörsfäste, 230 V uttag	–	■	■
Golvmatte, textil	–	–	■
Läderklädd ratt	–	–	■

Teckenförklaring: ■ standard; – ej tillgängligt

# TILLGÄNGLIG LYX

## HYTTÅTKOMST OCH ACTIVESEAT™ II

Upplev mindre ryggmuskelspänning och bättre hållning med lättare andning i ett otroligt bekvämt säte som känns fantastiskt och håller dig både avslappnad och fokuserad hela dagen.

### LÄTT ATT TA SIG UPP I HYTTEN

Fotstegen har två breddinställningar. Dörrhandtaget sitter lägre och dörren har en större öppningsvinkel, med en förbättrad spegelplacering och integrerade bekvämlighets- och servicelampor.



40°

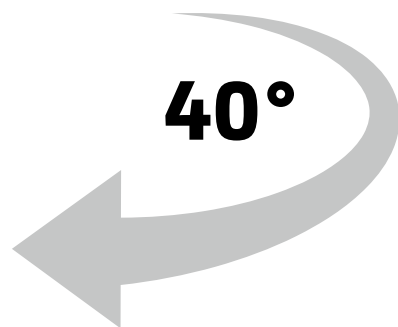

## ACTIVESEAT™ II

Det aktiva förarsätet Active Seat II\* använder en reaktionssnabb elektrisk fjädringsteknik som isolerar dig från upp till 90 procent av alla vertikala rörelser. Njut av enastående körkomfort i de besvärligaste förhållanden.



Select och Premium hytterna är utrustade med hållbara textilsäten.



## PERFORERAT LÄDERSÄTE

Vårt säte har otroligt många funktioner. Elektriska reglage, justerbart svankstöd, sätesuppvärmning – och det är bara början. Ett antal lyxfunktioner som är helt nya för branschen gör sätet helt unikt.

## MASSAGEFUNKTION

Ja, detta är det första traktorsätet någonsin med en inbyggd massagefunktion. Slappna av, mjuka upp musklerna för ett avstressat slut på en lång arbetsdag.

## SÄTESVENTILATION

Du vill inte tillbringa en lång, het dag med svett som lackar; du vill hålla dig skärpt och produktiv. Vår nyutvecklade sätesventilation håller dig fräsch i alla lägen.

## SIDOSTÖD

Sidostöden är uppblåsbara, för att ge perfekt stabilitet vid sidledsrörelser.

25°

\*Ej tillgängligt med hyttfjädring

# INTUITIVA REGLAGE

## COMMANDARM™

På 7-serien är sofistikerad lantbruksteknik lätt att använda. Allt är lättåtkomligt och CommandCenter™ pekskärmsmonitorn med snabbval och sammanhangsbaserad hjälpfunktion gör det lätt att navigera bland funktionerna.

## G5<sup>PLUS</sup> COMMANDCENTER™

Föreställ dig en 75 % snabbare monitor med en 35 % större bildskärm. Alla 7R-traktorerna är nu utrustade med en sådan: G5<sup>PLUS</sup> CommandCenter™. Den har vår största skärm någonsin, med 1080p full HD, och en snabbare processor för kortare uppstartstider.

## INSTÄLLNINGSHANTERARE

Spara tid för inställning av olika funktioner. Inställningshanteraren sparar alla dina maskininställningar, för t.ex. motor, hydrauluttag, trepunktslyft, samt programmering av CommandPRO™ och den elektriska joysticken.



## HÖRNSTOLPSMONITOR

Den oundgängliga datan levereras nu med kristallklar grafik på anpassningsbara skärmar. Information har aldrig sett så här bra ut.



## G5<sup>PLUS</sup> EXTRA HÖRNSTOLPSMONITOR

G5<sup>PLUS</sup> extra hörnstolpsmonitorn fördubblar den redan väl tilltagna skärmstorleken på 33 cm på G5<sup>PLUS</sup> monitorn, vilket gör det möjligt för dig att övervaka fler funktioner samtidigt och att alltid ha direkt tillgång till justeringsfunktioner. Du kan till exempel visa fordonets kontrollfunktioner på huvudmonitorn och prestationsdata på hörnstolpsmonitorn. Tack vare ISOBUS åtnjuter du också ett sömlöst användargränssnitt utan behov av någon ytterligare monitor för redskap av andra märken.



**1080P FULL HD**  
**35 % STÖRRE**  
**75 % SNABBARE**



### ELEKTRISK JOYSTICK

Den elektriska joysticken är fullt programmerbar och kan användas till alla hydrauluttag, frontlyften och även ISOBUS-funktioner. Alla inställningar kan sparas och återkallas via inställningshanteraren.

### AEF ISOBUS-CERTIFIERAD

Dina redskap styrs med en universalterminal (UT). Uppgiftshanteraren för sektionsskontroll (TC-SC) möjliggör enskild kontroll av upp till 255 sektioner. Medan TC-BAS möjliggör dokumentation av datatotaler i ISOXML-dataformat, erbjuder TC-GEO även georefererad ISOXML-dokumentation. AUX-N erbjuder universell kompatibilitet med traktorns joystick.

AEF Certified



# NY STANDARD

## SIKT

Den smala rattkonsolen, smala huven och de stora glasytorna ger föraren en fantastisk vy som sätter en ny standard i den här klassen.

Arbetar du på natten har du fördel av vårt nydesignade LED-belysningspaket, som producerar 60 procent fler lumen än föregångaren, och lyser upp ett område runt traktorn som inget annat. Vi har integrerat dessa lampor runt hela hyttaket för sann 360-graders belysning med hög kontrast, som gör natt till dag. Lamporna kontrolleras individuellt via CommandCenter™ monitorn.

De nya LED-lamporna ger sann 360-graders belysning som gör natt till dag.





## KRISTALLKLARA DIGITALA BILDER

Ta steget in i en ny era av sofistikeradamerateknik: Som det perfekta komplementet till G5<sup>Plus</sup> CommandCenter™ monitorns högupplösta bildskärm, levererar den bakre digitalkameran bilder med hög skärpa så att området bakom traktorn framträder synnerligen tydligt.



## VISIBILITETSPAKET

	SELECT	PREMIUM	ULTIMATE
Belysning	18 x Halogen	2 x Halogen + 16 x LED	2 x Halogen + 20 x LED + 8 x LED bekvämlighetslampor
Backspeglar	Elektriska	Elektriska, uppvärmbara	Elektriska, uppvärmbara, teleskopiska
Solskydd	Fram	Fram/höger sida/bak	Fram/höger sida/bak
Torkare	Fram/bak	Fram/höger sida/bak	Fram/höger sida/bak
Kamera	Förberedd för kamera	Förberedd för kamera	Integrerad backkamera





### KOMFORTZON

Vår nya tonade bakruta håller hytten svalare och gör det lättare att avläsa skärmar i soligt väder.



### BEKVÄMLIGHETSBELYSNING

Bekvämlighetslamporna, som aktiveras med en strömbrytare vid hyttens fotsteg, lyser upp traktorns omedelbara omgivning, så att du lätt och säkert kan utföra exempelvis tankning eller redskapsbyte även på natten.



### UTMÄRKT RUNTOMSIKT

Den smäckra, sluttande huven ger föraren optimal sikt framför traktorn, medan det upphöjda sätet och de stora glasytorna ger obehindrad sikt bakåt och åt sidorna.

# BYGGD FÖR LANTBRUKET

## MOTOR

Vi bygger och finjusterar våra motorer för optimal prestanda under särskilt krävande lantbrukstillämpningar. Det är vad våra motorer är kända för, och det är vad John Deere är känt för.



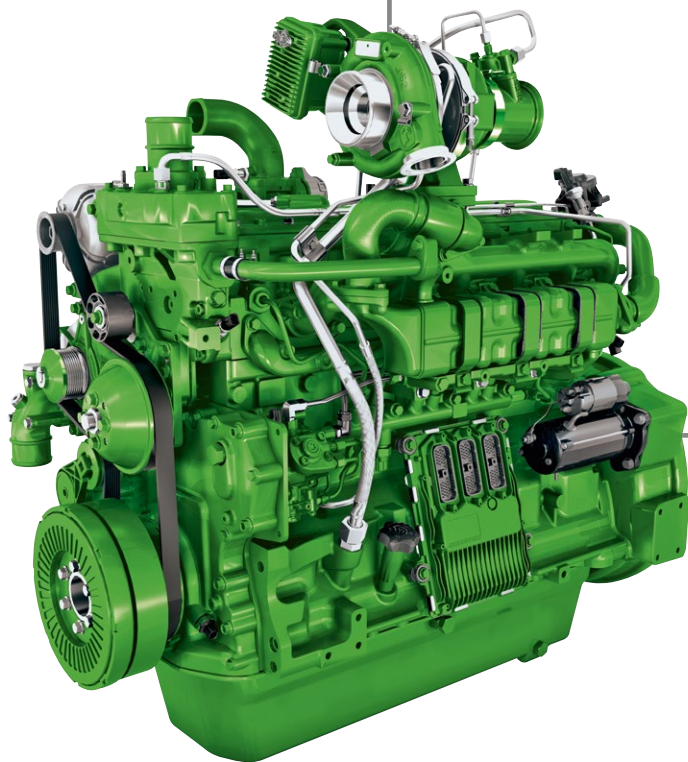

## VIKT/EFFEKTFÖRHÅLLANDE

Var kommer John Deeres renommerade dragkraft ifrån? Dekalen på huvan visar den nominella motoreffekten. Men det finns mer: våra motorer levererar en vridmomentsökning på upp till 40 procent och en enastående extra effekt på cirka 10 procent – som alltid finns tillgängliga under alla förhållanden. Om extra belastningar plötsligt inträffar och motorvarvtalet faller något, fortsätter vridmomentet att öka och du håller dig inom konstanteffektsområdet. Under transport- och kraftuttagsarbeten kan systemet med IPM (Intelligent Power Management) ge en kraftfull extra effekt på 30 hk.

### 7R 350: REN DRAGKRAFT

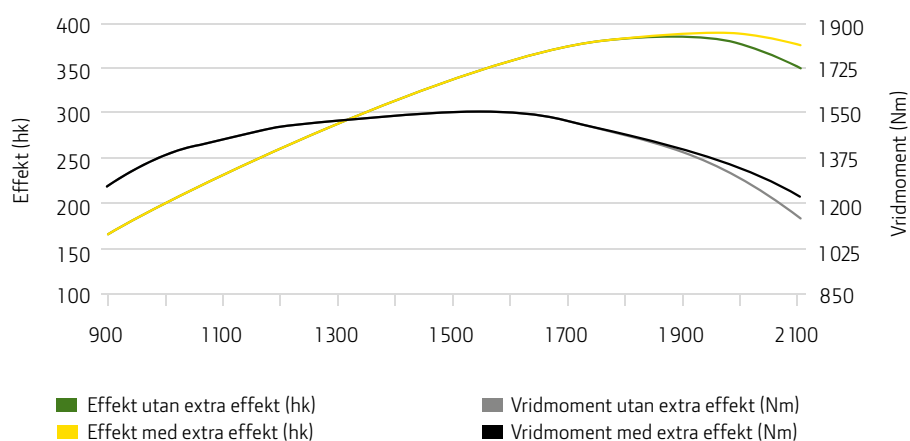

## MOTORER

MODELL	7R 270	7R 290	7R 310	7R 330	7R 350
Nominell motoreffekt (ECE-R120), hk "Effekt på huvan"	270	290	310	330	350
Max. motoreffekt utan IPM (ECE-R120), hk "Effekt på fältet"	297	319	341	363	385
Max. motoreffekt med IPM (ECE-R120), hk "Effekt på vägen och vid kraftuttaget"	305	332	352	373	388
Motor	6,8 liters PSS	9,0 liters PVS	9,0 liters PVS	9,0 liters PVS	9,0 liters PVS

\*ECE-R120

# FULLT MEKANISK – FULLT EFFEKTIV

## e23™ VÄXELLÅDA

Vår fullt mekaniska e23™ växellåda har utvecklats för maximal effektivitet och kraft på fältet och vid krävande transportarbeten.

### EFFICIENCY MANAGER™

Med effektivitetshanteraren (Efficiency Manager™) kan föraren förinställa körhastigheten, och spara bränsle, tack vare ett konstant motorvarvtal vid en optimal hastighet, genom automatisk uppväxling och nervarning.

### LEDANDE TEKNIK

e23™-växellådan kombinerar den mekaniska växellådans fördelar med den steglösa växellådans enkla manövrering.



### VARVTALSMINSKNING (ECO-VARVTAL)

Med ECO-funktionen kan föraren i normalläget ställa in två lägsta motorvarvtal. Det görs antingen med ett tryck på ECO-knappen på gasreglaget, eller genom att välja ECO på växellådssidan i CommandCenter™-monitorn.



Bästa fältprestanda – tio växlar i huvudväxelområdet mellan 5 och 16 km/h erbjuder bästa växel för särskilt krävande dragkraftsarbeten.

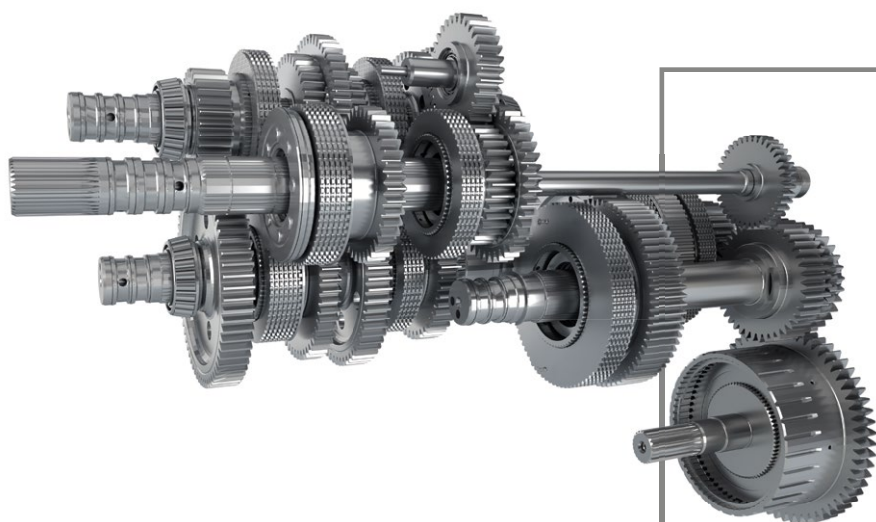
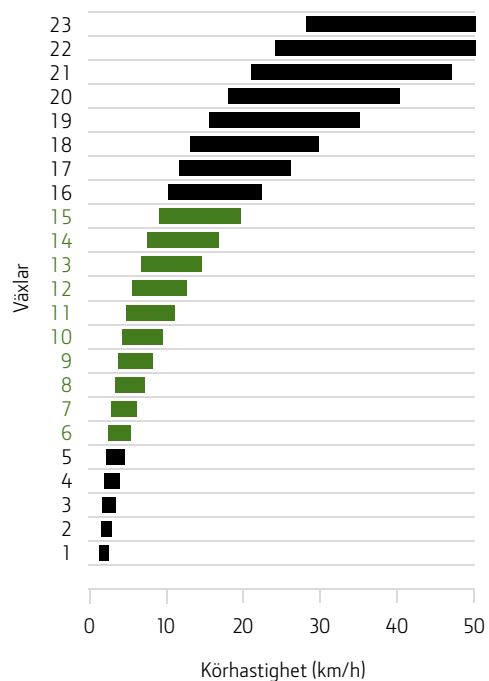

Tio powershiftväxlar i huvudväxelområdet (5–16 km/h) för max. dragkraft på fältet vid rätt motorvarvtal. Den högsta hastigheten för optimal bränslesparning nås vid 1500 rpm (40 km/h) eller 1800 rpm (50 km/h).

# STEGLÖS HASTIGHETSJUSTERING

## AUTOPOWR™

AutoPowr™ är en hydromekanisk växellåda som levererar steglös och kontinuerlig effekt vid hastigheter från 30 m/h till 50 km/h.



### KOMFORT

AutoPowr™ bibehåller den förvalda hastigheten genom att automatiskt reagera på ändrade belastningsförhållanden.

### BRÄNSLESNÅL

När max. transporthastighet väl uppnåtts faller motorvarvtalet automatiskt till den minimivå som krävs för att bibehålla hastigheten – vilket gör körningen tystare och sparar bränsle. Med CommandPRO™ bibehålls 50 km/h vid 1 600 rpm och 40 km/h vid 1 300 rpm.

### TVÅ REGLAGEUTFÖRANDEN

Med AutoPowr™ kommer överlägsen effektivitet som standard. Och med CommandPRO™ tillförs optimal bekvämlighet.



- 1 | Justerratt för inställning av hastighet
- 2 | Hastighetsområde nr 2
- 3 | Hastighetsområde nr 1

**DESSUTOM,  
OPTIMAL  
BEKVÄMLIGHET  
INNEBÄR OCKSÅ  
ÖVERLÄGSEN  
EFFEKTIVITET**

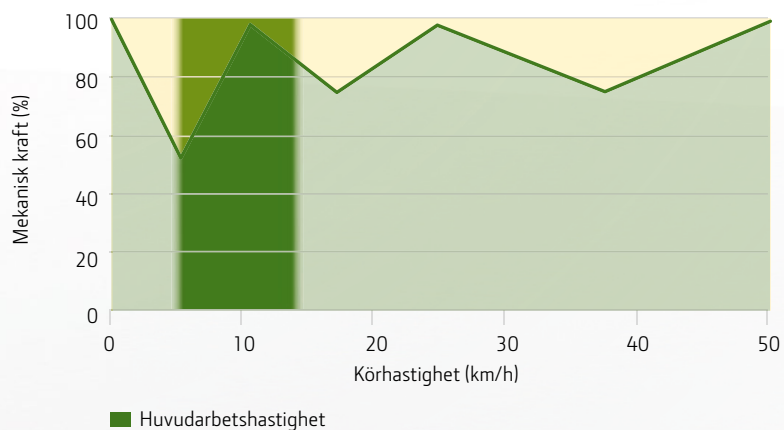
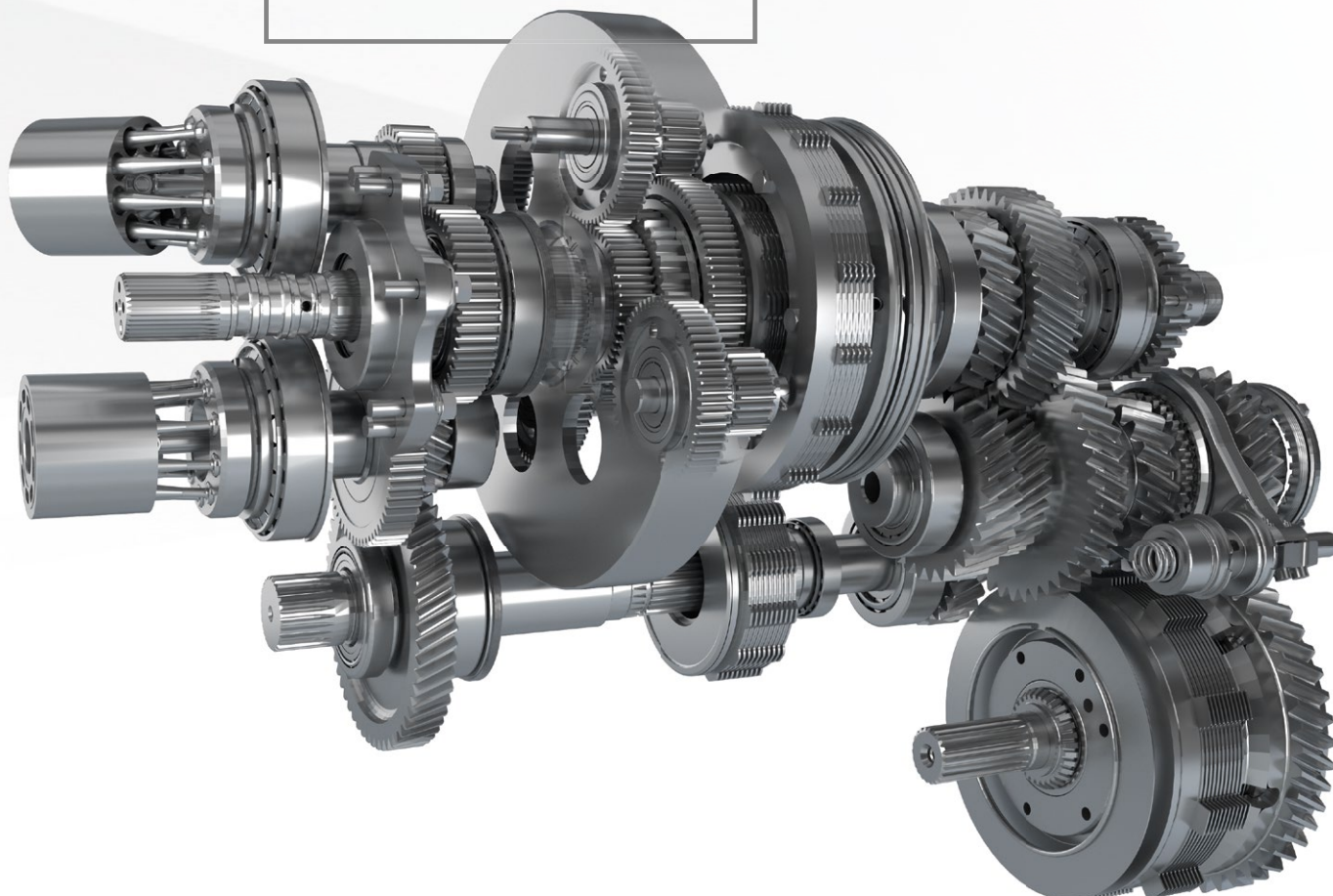

### **ENASTÅENDE EFFEKTIVITET**

AutoPowr™ är en av våra exklusiva växellådor med tre växelgrupper. Med 55–100 procent av det mekaniska effektflödet, uppnås ett optimalt effektutnyttjande och maximal överföring av kraft till marken. Minskad användning av hydraulik innebär också ett lägre behov av oljekylning – vilket även det bidrar till en effektivitetshöjning.

# DET ERGONOMISKA FÖRARGRÄNSSNITTET

COMMANDPRO™

**”COMMANDPRO™ ÄR FÖR NÄRVARANDE MARKNADENS MEST ERGONOMISKA JOYSTICK. DEN ÄR HELT ENKELT TOPPEN.”**

TRAKTORTEST 2021,  
JORDBRUKSKAMMAREN  
I NIEDERSACHSEN (TYSKLAND),  
WWW.LWK-NIEDERSACHSEN.DE

**”JOYSTICKEN FÅR MÅNGA LOVORD FRÅN FÖRARE PÅ GRUND AV ATT DEN ÄR SÅ FUNKTIONELL OCH LÄTTANVÄND UNDER DET DAGLIGA ARBETET.”**

PROFI 07/2022 (WWW.PROFI.DE)

Att hantera kraften hos 7-serien traktorer är enkelt med den nya CommandPRO™ joysticken med 11 programmerbara knappar. Det är det ultimata förargränssnittet för AutoPowr™ växellådan, som gör varje arbetsdag både bekvämare och produktivare.

## DET OPTIMALA FÖRARGRÄNSSNITTET

- Reglera max. hastighet och nolläge med en enkel handrörelse
- Krypkörning, från 0 till 2 km/h
- Samtidig körning med körpedal och joystick
- Den aktiva nollägesfunktionen (ActiveZero) håller starthastigheten till 0 km/h fram till själva accelerationskommandot
- Kontrollera ISOBUS-redskap med CommandPRO™\*

## INSTÄLLNINGSHANTERARE

Spara tid vid inställning av funktioner. Inställningshanteraren sparar dina maskininställningar, för t.ex. motor, hydrauluttag, trepunktslyft, samt programmering av den elektriska joysticken och CommandPRO™ joysticken. Individuella inställningar för redskap eller förare kan snabbt återkallas. Man är produktiv i samma ögonblick som man tar i ratten.

\* endast tillgängligt med AUX-N AEF-cerifierade ISOBUS-redskap







**1** | Inställning av hastighetsområden 1 och 2

**2** | Accelerationsknapp med tre inställningar

**3** | Justerrätt för hastighet

**4** | Aktiveringsknapp

**5** | 11 programmerbara knappar för:

- Lyft (fram/bak)
- Kraftuttag fram/bak
- Hydrauluttag
- iTEC™
- AutoTrac™
- ISOBUS-funktioner
- Motorvarvtalsområden

# LÄGRE EFFEKTFÖRLUST – HÖGRE DRAGFÖRMÅGA



**BYGGD FÖR EFFEKTIVITET:  
KYLPAKETET KOMPRO-  
MISSAR INTE MED  
KYLNINGSYTAN OCH  
LEVERERAR ETT HÖGT,  
OBEHINDRAT LUFTFLÖDE.**

## 95 %\*

**NOMINELL EFFEKT  
+ 10 % EXTRA EFFEKT  
- KYLNINGSFÖRLUSTER  
- VÄXELLÅDS- OCH  
AXELFÖRLUSTER  
= VERKLIG  
DRAGBOMSEFFEKT**



## DRIVLINANS EFFEKTIVITET

Hur stor effekt levererar en traktor egentligen? Marknadsinformation beträffande motorspecifikationer kan vara missvisande. Det som räknas är den kraft som överförs till marken – beaktande naturliga förluster genom hela drivlinan. Våra växellådor ger mycket små effektförluster. e23™ är en rent mekanisk växellåda, och även den steglösa AutoPowr™ växellådan utmärker sig gentemot andra genom ett mycket högt mekaniskt effektlöde.

Att bibehålla den tidigare 7-serien traktorers enastående totala effektutnyttjande på 95 procent\* var en prioritet för oss när vi konstruerade nya 7R-serien.

\*Nebraska Tractor testinstitut (NTTL) 2015 Test 2113 Testrapport 976  
(7310R e23™ = 216 kW max. dragbomseffekt kontra 228 kW nominell motoreffekt)  
DLG Powermix blandtest Nr.: 2014-0437; 10/2014; www.dlg-test.de

# EN BEKVÄMARE ARBETSDAG

## KÖRKOMFORT

När du tillbringar många timmar i förarsätet spelar komforten stor roll. Vår hyttfjädring och framaxelfjädringen (TLS™) levererar en optimal körkvalitet både på fältet och på vägen så att du alltid känner dig säker och håller dig fullt fokuserad.



## STÖRRE BROMSVERKAN

Den nya framaxeln har ytterligare två bromsar, och en större luftkompressor ger ännu större bromsverkan. 7R har nu en max. tillåten totalvikt på 18 ton vid 50 km/h.



## HYTTFJÄDRING

Hyttfjädring (tillval) minskar förartrötthet, vilket i sin tur ökar produktiviteten. Oavsett vilket jobb som utförs, skyddar John Deeres hyttfjädring föraren från stötar och vibrationer.



## TLS PLUS FRAMAXELFJÄDRING

Bli ett med vägen. Den fullt integrerade, självutjämnande framaxelfjädringen ger dig ännu större säkerhet när du kör på slingriga vägar i hög hastighet. Det nya reaktiva styrsystemet förbättrar ytterligare de nya 7R-traktorernas manövrerbarhet.

Men du märker även skillnaden på fältet, där konsekvent markkontakt och max. dragkraft är säkerställda.

# ETT NÖJE ATT KÖRA

## STYRSYSTEM

Vi har konstruerat 7R-traktorerna för att utmärka sig på vägen – så att du får all den produktivitet din verksamhet behöver och den förstklassiga komfort som alla förare uppskattar.



### REAKTIV STYRNING

Gläds åt ett nytt, billiknande, premium styrsystem, nu tillgängligt som tillval för alla 7-serien traktorer. Om mycket av din arbetstid går åt till transportkörning, kommer du att gilla vårt system med reaktiv styrning. Den självcentrerande, reaktiva styrningen ger exceptionellt bekväm och exakt spårhållning på vägar, och ansträngningsfri styrning på väg in i och ut ur kurvor, när du lämnar rondeller, eller ska svänga i en korsning.



Du slår bekvämt till och från den reaktiva styrningen direkt från CommandCenter™ monitorn, allt för att passa din egen körstil eller det aktuella arbetet.



## ÖKAD STYRKAPACITET

Upplev bättre hantering och kontroll, särskilt med tunga, frontmonterade redskap och i låga hastigheter, tack vare en höjning av styrkapaciteten med 50 procent jämfört med tidigare modeller.



## ACTIVECOMMAND STYRNING (ACS™)

Maximera styrkontroll och komfort, särskilt i höga hastigheter och på ojämna vägar. ActiveCommand styrning (ACS™) 2 är ett elektriskt styrsystem (tillval) som använder ett gyroskop för att känna av traktorns svängningar, och som automatiskt kompenserar för avdrift för att hålla dig på rätt spår, och också möjliggör variabel rattstyrning.

# DRAGKRAFT KRÄVER TEKNIK

## VIKTBELASTNING

Med ständigt ökande bränslekostnader spelar rätt viktfordelning och flexibel viktbelastning en allt viktigare roll för produktivitet och prestanda. Med John Deere 7-serien traktorer finns flera möjligheter att uppnå optimal balans.

Frontvikter finns tillgängliga i utföranden på 900 kg, 1150 kg, 1500 kg och 1800 kg. Man kan också belasta traktorn med upp till 22 portföljvikter på vardera 50 kg.



## PORTFÖLJVIKTER

Använd portföljvikter för att optimera viktfordelningen på fram- och bakaxel, och förbättra 7R-traktorns dragkraftsprestanda med våra frontvikter.







## BAKHJULSVIKTER

Bakhjulsvikter möjliggör en korrekt belastning av bakaxeln för förbättrad dragkraft. De finns tillgängliga i utföranden på 70 kg, 205 kg, 620 kg (endast insidan) och 72 kg, 530 kg och 900 kg tillgängliga för utsidan.



70 kg startvikt + 1x/2x 205 kg. Flexibel viktbelastning för alla däckstorlekar.

72 kg startvikt + 900 kg. Tunga vikter för krävande uppgifter med 107 cm fälgar, eller större.

620 kg för insidan, även kompatibel med vagnsbromsar och extra oljeuttagsbehållare.



## LÄTT MONTERING AV TUNG VIKTBELASTNING

EZ-vikten möjliggör optimal viktbelastning av 7R-serien, vilket är särskilt fördelaktigt för lantbrukare och maskinstationer som ofta växlar mellan fältarbete och transportkörning. Med en enkel knapptryckning kan den 1700 kg tunga vikten av- och påmonteras på några sekunder. Man behöver inte ens lämna hytten.

Exklusiv 1700 kg EZ-vikt för optimal viktbelastning av 7R-traktor



# LYFT ALLT

## LYFTALTERNATIV

Oavsett vad, eller hur mycket, så finns det ett brett utbud av lyft- och dragbomsalternativ, för att du ska kunna kombinera 7-serien traktorernas otroliga dragkraft med mångsidighet för många olika arbeten.



Den iTEC™-kompatibla frontlyften (tillval) har en konstant lyftkapacitet på 3 500 kg vid krokarna.

## OBESVÄRADE LYFTRÖRELSER

Trepunktslyften regleras från CommandCenter™ monitorn: elektroniska sensorer överför information till kontrollmodulen, för omedelbara och exakta lyftrörelser. Lyften kan också styras med fjärrströmbrytare på bakre stänkskärmen.

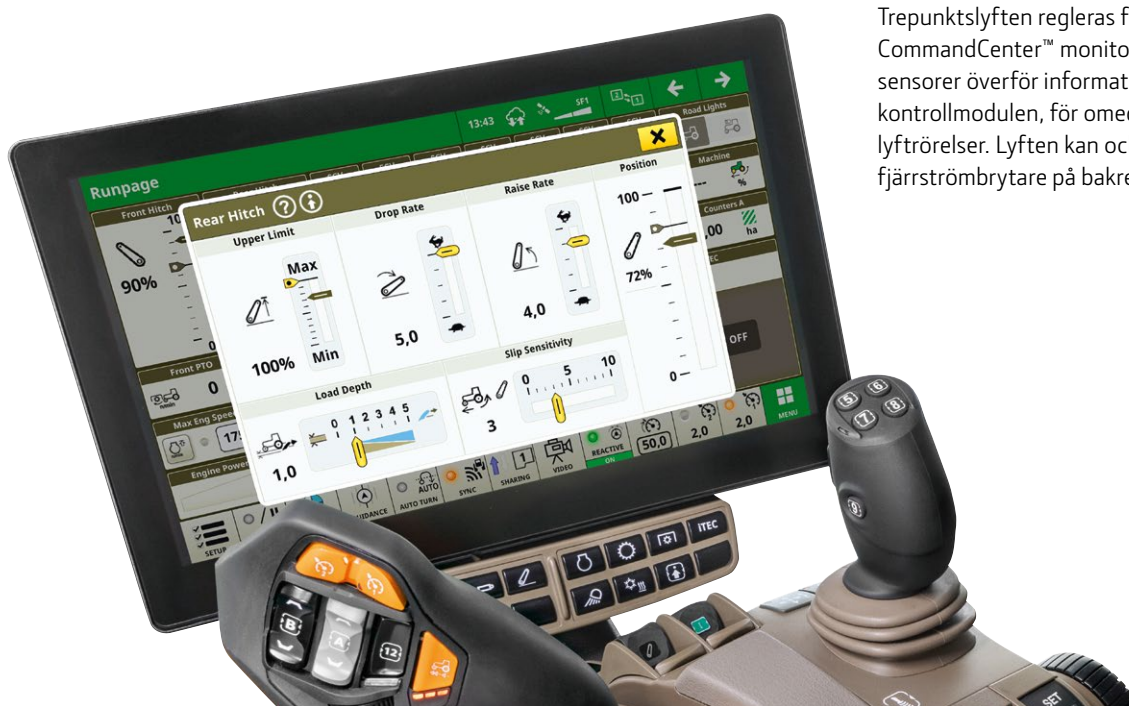

## TILLVAL FÖR TREPUNKTSLYFT

Med 7-serien traktorer finns ett antal olika tillval för trepunktslyften för anpassning till aktuella behov, med en konstant lyftkapacitet på 7 850 kg.



### AUTOMATISKT VAGNSDRAG

Gör det mycket bekvämare att koppla till ett redskap jämfört med manuella vagnsdrag.



### KULDRAG

Med låg tillkoppling ger dessa drag optimala dragkrafts- och köregenskaper för traktor/vagnkombinationer. 80 mm kuldraget tillåter en vertikal belastning på upp till 4 000 kg.



### SIDODRAG

För ännu mångsidigare användning kan man välja ett sidodrag, för stora vagnar med styrande axlar.



### PITONDRAG

Kraftigt och i höjd justerbart: för arbete med vagn och många olika redskapstillämpningar. Finns tillgängligt med 390 mm räls.



### KRAFTIG DRAGBOM

Kategori 4 dragbommen säkrar maximal hållbarhet med särskilt krävande redskap i alla fältförhållanden.

# OTROLIG KRAFT

## HYDRAULIK OCH KRAFTUTTAG

Hydraulsystemet i 7-serien traktorer ger dig mer kraft än du kommer att behöva, mångsidigheten du kräver, och precisionen du alltid har önskat.

Med upp till sex bakre och två främre hydrauluttag, med ett hydrauloljeflöde ända upp till normgivande 227 liter/min, kan man arbeta med de allra största redskapen vid ett lägre, bränsleekonomiskt varvtal. Standardoljeuttagskapacitet är 65 liter, och en 85 liters oljebehållare finns som tillval. CommandCenter™ ger dig exakt kontroll över flödesmängd och spärrtid för enskilda hydrauluttag. Du kan också manövrera trepunktslyften och hydrauluttagen från den bakre stänkskärmen.

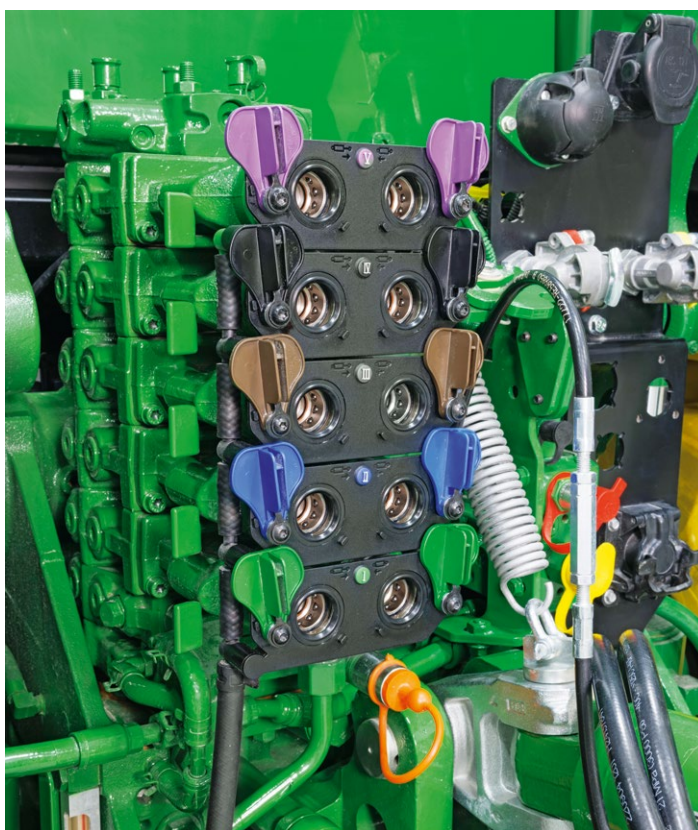

## NÄSTA GENERATION HYDRAULUTTAG

Vår nya, mer anpassningsbara, modulbaserade hydrauluttagskopplingar gör det enklare och fördelaktigare att skräddarsy hydraulventilblocket genom att lägga till ett ytterligare hydrauluttag eller byta kopplingsstorlekar från 1,3 cm till 1,9 cm utan att behöva ersätta hela ventilenheten.



Med alternativ som 540E/1 000/1 000E kraftuttagsvarvtal, erbjuder 7-serien traktorer den mångsidighet och flexibilitet som krävs för att tillgodose effektbehovet för redskap i denna klass.

För ökad mångsidighet finns ett 1 000 rpm frontkraftuttag tillgängligt som tillval direkt från fabrik för 7R-traktorer utrustade med John Deere frontlyft.



# SERVICEAVTAL

STATUS: SKYDDAD



Trygghet är något du kan välja.

När dina maskiner skyddas av ett serviceavtal\*, får din verksamhet den stabila körtid och oavbrutna topprestanda som krävs för att den ska blomstra. Med ett serviceavtal kan du avtala skydd för komponenterna i kraftöverföring, motor, elsystem, hydraulsystem och hytt. Kontakta din återförsäljare för mer information.

**ENDAST JOHN DEERE  
ORIGINALDELAR ANVÄNDS  
VID SERVICE**

**100 %**

**KÄNDA  
REPARATIONS-  
KOSTNADER**

**0 %**

**OVÄNTADE  
REPARATIONS-  
KOSTNADER**

**HÖGRE**

**ANDRAHANDS-  
VÄRDE**

**AKTIV  
KÖRTID**

**PÅ FÄLTET**

\* Endast hos deltagande återförsäljare.

## SPARA MER MED TOTAL MASKINSKÖTSEL

### SERVICEAVTAL

Med våra återförsäljares serviceavtal får du full kontroll över kostnaderna. Du skyddas mot oväntade utgifter, och säkrar ett högre andrahandsvärde.

Bli mer effektiv genom digital hantering av underhållet. Låt serviceteknikerna hos våra återförsäljare koppla upp sig mot din maskin, så tar de automatiskt hand om regelbundna underhållsintervall.\*\*

**FULL KOLL  
PÅ SERVICE-  
KOSTNADERNA**

**UPP TILL  
5 PROCENT**

**HÖGRE  
ANDRAHANDSVÄRDE  
I GENOMSNITT**

### FÖRDEL VID VIDAREFÖRSÄLJNING

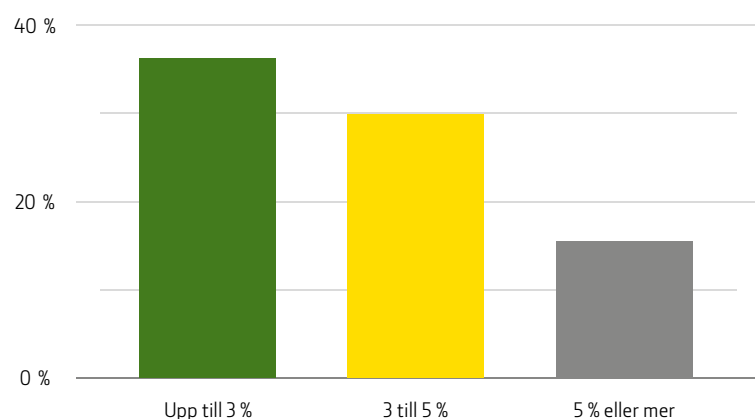

Studier som genomförts vid WEIHENSTEPHAN-TRIESDORF Fachhochschule (University of Applied Sciences) under våren 2022 visar att kunder som köper en begagnad traktor är beredda att betala i genomsnitt upp till 5 procent mer för en traktor som regelbundet fått service och underhåll av en återförsäljare.



\*\* Kräver kundens godkännande

## SPECIFIKATIONER

	7R 270	7R 290	7R 310	7R 330	7R 350
<b>MOTORPRESTANDA</b>					
Nominell effekt (ECE-R120), hk (kW)	270 (199)	290 (213)	310 (228)	330 (243)	350 (257)
Max. effekt vid 1 900 rpm (ECE-R120), hk (kW)	297 (218)	319 (235)	341 (251)	363 (267)	385 (283)
Max. effekt med IPM vid 1 900 rpm (ECE-R120), hk (kW)	305 (224)	332 (244)	352 (259)	373 (274)	388 (285)
IPM (Intelligent Power Management), hk	30	30	30	30	25
Konstanteffektsområde, rpm	1 550–2 100	1 500–2 100	1 500–2 100	1 500–2 100	1 600–2 100
Vridmomentsökning, %	38	40	40	40	40
Extra effekt, %	10	10	10	10	10
Max. vridmoment vid 1 600 rpm, Nm	1 245	1 358	1 452	1 545	1 580
<b>MOTOR</b>					
Tillverkare	John Deere Power Systems				
Typ	John Deere PowerTech™ PSS 6,8 liter (B8-dieselförenlig), diesel, rak 6-cylindrig, våta cylinderfoder och 4 ventiler i topplocket	John Deere PowerTech™ PSS 9,0 liter (B8-dieselförenlig), diesel, rak 6-cylindrig, våta cylinderfoder och 4 ventiler i topplocket			
Emissionsfiltersystem	Underhållsfritt dieselpartikelfilter (DPF) med lång livslängd, dieselkatalysator (DOC), SCR-system (selektiv katalytisk rening) med DEF-avgasvätska				
Insugning	Dubbla turbokompressorer, turbo med variabel geometri i serie med turbo med fast geometri; laddluftkylare (luft till luft) och återledning av kylida avgaser (EGR)	Steglös, variabel turbokompressor med laddluftkylare (luft-till-luft) och återledning av kylida avgaser (EGR)			
<b>VÄXELLÅDSALTERNATIV</b>					
<b>e23™ VÄXELLÅDA MED EFFICIENCY MANAGER™ (EFFEKTIVITETSHANTERARE)</b>					
23 framåt-/11 backväxlar, 40 km/h, höger- eller vänsterhandsmanövrerad fram/back	Standard – 40 km/h vid 1 600 rpm med 205 cm däck, Tillval – 40 km/h vid 1 520 rpm med 215 cm däck				Ej tillgänglig
23 framåt-/11 backväxlar, 50 km/h, höger- eller vänsterhandsmanövrerad fram/back	Tillval – 50 km/h vid 1 900 rpm med 205 cm däck, Tillval – 50 km/h vid 1 800 rpm med 215 cm däck				Ej tillgänglig
<b>AUTOPOWR™</b>					
Steglös, 50 m/h–40 km/h, höger- eller vänsterhandsmanövrerad fram/back eller CommandPRO™	Tillval – 40 km/h vid 1 360 rpm med 205 cm däck, Tillval – 40 km/h vid 1 290 rpm med 215 cm däck				
Steglös, 50 m/h–50 km/h, höger- eller vänsterhandsmanövrerad fram/back eller CommandPRO™	Tillval – 50 km/h vid 1 700 rpm med 205 cm däck, Tillval – 50 km/h vid 1 620 rpm med 215 cm däck				
<b>AXLAR</b>					
<b>BAKAXLAR</b>					
110 x 2 550 mm, steglöst justerbar	Standard				Ej tillgänglig
120 x 2 550 mm, steglöst justerbar	Tillval				Standard
Flänsaxel med 335 mm bultcirkel	Tillval				
<b>FRAMAXLAR</b>					
1300-serien MFWD med framaxelfjädring	Standard				Ej tillgänglig
1300-serien MFWD med framaxelfjädring och våta skivbromsar fram	Tillval för 40 km/h, obligatoriskt för 50 km/h eller med 18 000 kg max. tillåten tjänstevikt				Standard
<b>DIFFERENTIALSPÄRR</b>					
Differentialspärr – fram- och bakaxel	Full, elektrohydraulisk låsning – in-/urkoppling beroende på styrvinkel				



	7R 270	7R 290	7R 310	7R 330	7R 350
<b>ELSYSTEM</b>					
Växelströmsgenerator/batteri	Standard – 210 A/12 V; tillval – 250 A/12 V				
<b>STYRNING</b>					
Rattkonsol	Tiltbar, teleskopisk rattkonsol med minnesfunktion				
Hydraulisk servostyrning	Lastkänning, hydraulisk med flödesmätare med elektrisk backup-pump				
Reaktiv styrning	Tillval – lastkännande reaktiv styrning med självcentering				
ActiveCommand Steering 2 (ACS™ 2)	Tillval – styrsystem med möjlighet att välja variabel eller fast rattfunktion, justerbart rattvridningsmotstånd och justerbar styrningskänslighet. Systemet inkluderar dynamisk offsetkontroll för hjul, full elektronisk styrning, passiv taktill återkoppling och elektrisk backup-pump				
<b>HYDRAULSYSTEM</b>					
Typ	Slutet, tryck- och flödeskompenserande system (PFC) med lastkänning				
Huvudpump, axialkolvump (slagvolym)	Standard: 63 cm <sup>3</sup> ; Tillval: 85 cm <sup>3</sup>				
Max. arbetstryck, bar	204				
Bakre hydrauluttag med 13 mm ISO-koppling	4/5/6 – premium kopplingar med högtrycksspakar				
Nominellt flöde, 63 cm <sup>3</sup> pump, liter/min	162				
Nominellt flöde, 85 cm <sup>3</sup> pump, liter/min	223				
Max. flöde för ett enkelt, bakre hydrauluttag, liter/min	132				
Främre hydrauluttag	Ett hydrauluttag med frontlyft (standard); två hydrauluttag med frontlyft (tillval)				
Tillgängligt flöde vid främre hydrauluttag, liter/min	126				
Oljeuttag, liter	Standard: 65/tillval med extra tank: 85				
LS-uttag (lastkänning)	Tillval (13 mm eller 19 mm kopplingar)				
Mittmonterat, elektrohydrauliskt ventilblock	Tillval med 3 oberoende funktioner för integrerad körning av mittmonterade redskap eller en frontlastare				
<b>TREPUNKTSLYFT</b>					
Typ	Elektronisk dragstångsavkänning; last- och djupkontroll, steglös blandkontroll; flytläge				
Snabbkopplingssystem	Walterscheid av kroktyp				
Dragstänger, stabilisering	Stödblock eller Deluxe stabiliseringsstang				
Kategori	3/3N				
Lyftkapacitet för hela lyftområdet, (610 mm bakom kopplingen, OECD)	Standard – 6 900 kg Tillval – 7 850 kg (kräver fläns eller 120 mm axel)				
Max. lyftkapacitet, uppmätt med lyft (tillval) (vid krokarna, OECD), kg	13 010 kg				
Toppstång	Tillval – Hydraulisk toppstång – kategori 3 (90 mm)				
<b>DRAGBOM OCH VAGNSDRAG</b>					
Dragbom	Kategori 3 med 38 mm sprint/kat. 3 med 38 mm sprint med HD-fäste/ kat. 4 med 50 mm sprint med HD-fäste		Kategori 4 med 50 mm sprint med HD-fäste		
Maximal vertikal belastning (kontrollera landsspecifika begränsningar)	2 766 kg med kat. 3; 3 000 kg med kat. 3 HD och kat. 4 HD		3 000 kg med kat. 4 HD		
3-i-1-drag, med kat. 3 dragbom	Tillval		Ej tillgänglig		
3-i-1-drag, med kat. 4 dragbom			Tillval		
Vagnsdrag för 3-i-1 lyft	80 mm kuldrag, Pitondrag, vagnsdrag				
Pickupdrag, med krok och kat. 3 dragbom	Tillval				
<b>FRONTLYFT, TILLVAL</b>					
Typ	Standard eller premium frontlyft (inkl. tryckstång och markavkännande lyftarmar)				
Kategori	3N				
Lyftkapacitet genom hela lyftförelsen, med krokar (610/0 mm framför kopplingspunkten, OECD), kg	3 150/3 500				

	7R 270	7R 290	7R 310	7R 330	7R 350
<b>BAKRE KRAFTUTTAG</b>					
Typ	Elektrohydrauliskt aktiverad via oljekyld, flerskivig koppling				
Kraftuttag 1 000 rpm (motorvarvtal vid nominellt kraftuttagsvarvtal)	1 950				
Kraftuttag 540/1 000 rpm (motorvarvtal vid nominellt kraftuttagsvarvtal)	1 950/1 950				
Kraftuttag 540E/1 000/1 000E rpm (motorvarvtal vid nominellt kraftuttagsvarvtal)	1 750/1 950/1 750				
Kraftuttag 540/540E/1 000 rpm (motorvarvtal vid nominellt kraftuttagsvarvtal)	1 950/1 750/1 950				
Axeltappar	Standard – 45 mm, 20 splines Tillval – 35 mm, 6/21 splines				
<b>FRONTKRAFTUTTAG, TILLVAL</b>					
Typ	Elektrohydrauliskt aktiverad via oljekyld, flerskivig koppling				
Kraftuttag 1 000 rpm (motorvarvtal vid nominellt kraftuttagsvarvtal)	1 940				
Axeltappar	35 mm, 6 eller 21 splines (tillgängligt beroende på destination)				
<b>HYTT</b>					
Fjädring	Tillval – hyttfjädring eller exklusivt John Deere ActiveSeat™ II förarsäte				
Säte	Standard: textil; Tillval: perforerat lädersäte med ventilation, värmeslingor och massagefunktion				
Sätesjustering	Tillval: vridplatta 25° vänster, 40° höger; elektrisk sätesjustering, pneumatiskt svankstöd, justerbart ryggstöd				
Infotainment	Standard: AM/FM-radio; Tillval: 16 cm pekskärm, DAB+ radio med 6.1 surround ljudsystem och Bluetooth				
Komfortegenskaper	Standard: Fotstöd. Tillval: Kylskåp, golvmatta, tonad bakruta.				
Belysning	Halogen, eller som tillval 360° LED-belysningspaket; 3 LED roterande varningsljus, tillval				
<b>INTEGRERAD TEKNIK</b>					
CommandCenter™-monitor	Standard – 33 cm G5 <sup>Plus</sup> CommandCenter™ monitor Tillval – 33 cm G5 <sup>Plus</sup> CommandCenter™ monitor med G5 <sup>Plus</sup> extra hörnstolpsmonitor				
Integrerad StarFire™ positionsmottagare	StarFire™ positionsmottagare integrerad i hyttaket – standard SF1 (+/-15 cm), tillval SF-RTK (+/-2,5 cm) noggrannhet				
Permanenta licenser	AutoTrac™, sektionkontroll, variabel mängdreglering, dokumentation, Data Sync, trådlösa uppgraderingar, fjärrstyrd monitoråtkomst				
G5™ avancerade licenser, tillval	AutoTrac™ redskapsstyrning, AutoTrac™ vändtegsautomatik, AutoPath™, datadelning på fältet, Machine Sync, SF-RTK, AutoTrac™ RowSense™ radstyrning/Vision				
Hårdvara för uppkoppling	Inkluderar integrerad hyttkabelhärva, antenn, JDLINK™ modem (MTG) och Ethernet-kabelhärvor. Ethernet kabelhärvor kan variera beroende på utförande.				
Uppkopplingsabonnemang	Uppkopplingen har olika tillgänglighet beroende på land. JDLINK™ uppkopplingen kan aktiveras i John Deere Operations Center™.				
Uppkopplingsalternativ	Traktor/redskapsautomatik (TIM), Bakre Ethernet-anslutning för höghastighets ISOBUS				

**A | HJULBAS**

2 925 mm

**B | TOTAL LÄNGD**

5 910 mm, mätt från trepunktslyften till frontlyften

**C | TOTAL HÖJD**

3 494 mm, mätt från marken till hyttens ovkant, med 215 cm (SRI 1025) bakdäck

**D | TOTAL BREDD**

2 550 mm med bastraktor. Den totala bredden avgörs av däck och spårvidd

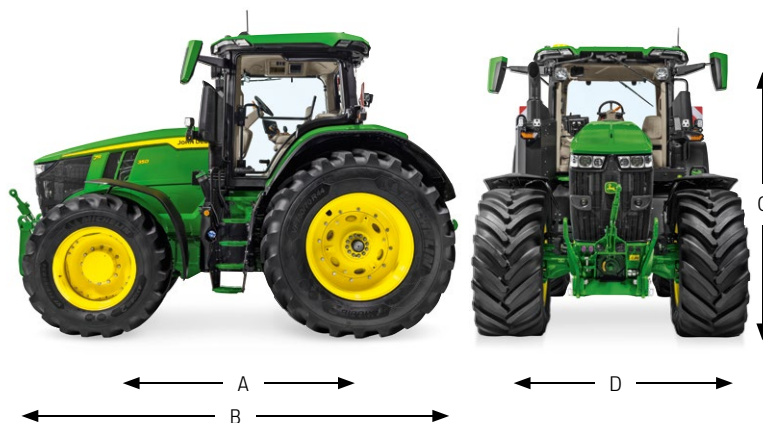

	7R 270	7R 290	7R 310	7R 330	7R 350
<b>ÖVRIGT</b>					
Service ADVISOR Remote fjärrstyrning	Tillval				
CommandCenter™ video-/kamerafunktion	4 analoga och 2 digitala videoingångar för G5 <sup>Plus</sup> -monitor; Tillval: integrerad backkamera				
Vagnsbroms	Tillval; pneumatiskt dubbelkretssystem, inklusive lufttork och/eller hydrauliskt dubbelkretssystem				
Viktbelastning	Exklusivt EZ viktbelastningssystem – av-/påmontering av 1700 kg vikt direkt från hytten				
<b>FARMSIGHT™ SERVICES</b>					
Förleveransinspektion, inställning av MyJohnDeere™-konto, utbildning vid leverans	En del av FarmSight™ Services BASE-paket				
Fjärrstyrd maskinövervakning (inkl. Expert Alerts varningsmeddelanden)	En del av FarmSight™ Services BASE-paket				
<b>VOLYMER</b>					
Bränsletank, med e23™, liter	463				Ej tillgänglig
Bränsletank, med AutoPowr™, liter	513				
DEF-tank, liter	26,2				
<b>MÅTT OCH VIKTER</b>					
Hjulbas, mm	2 925				
<b>TOTAL LÄNGD, mm</b>					
Min. längd, mätt från trepunktslyften till frontviktsfästet (utan vikter)	5 547/5 966				
Max. längd, mätt från trepunktslyften till frontlyften	5 910				
<b>TOTALHÖJD, mm</b>					
Min. höjd, mätt med 215 cm (SRI 1025) bakdäck	3 494				
<b>TOTALBREDD, mm</b>					
Totalbredd <sup>1</sup> , mm	2 550				
Bredd, fläns till fläns, mm	1 892				
<b>MARKFRIGÅNG, mm</b>					
Högsta	670				
<b>VÄNDRADIE</b>					
Minsta väन्द्रadie, m <sup>2</sup>	6,4				
<b>VIKTER</b>					
Genomsnittlig transportvikt, kg <sup>3</sup>	11 400				
Max. tillåten tjänstevikt, kg	18 000				
<b>DÄCKSTORLEK</b>					
Framaxel, max. däckstorlekar, (diameter i cm)	VF 710/55R34 (168)				
Bakaxel, max. däckstorlekar, (diameter i cm)	VF 900/60R42 (215)/VF 750/70R44 (218)				

<sup>1</sup> Totalbredd beroende på däckstorlek, axelutförande och spårvidder

<sup>2</sup> Med 620/75R30 däck vid 2 082 mm spårvidd, framaxelfjädring

<sup>3</sup> Utrustad med TLS/AutoPowr/flänsaxel/tomt frontviktsstöd/krokar med stödblock/3-i-1 drag med vagnsdrag/fraktbränsle/bakdäck 650/85R38/framdäck 540/65R34

# NOTHING RUNS LIKE A DEERE™

Sannolikheten är att när du behöver oss, så behöver du oss omgående. För råd, reservdelar eller hjälp med att lösa ett problem. Kontakta oss, så ser vi till att du snabbt har en produktutbildad servicetekniker hos dig som hjälper dig med det du behöver, och som endast använder John Deere originaldelar och produkter. Men vårt engagemang för kvalitet stannar inte vid maskinen – vi har också finansieringsalternativ som garanteras passa din budget och dina planer.



Denna broschyr är framtagen för distribution i ett flertal länder. Vissa illustrationer och tillhörande avsnitt kan hänvisa till finansiering, tillbehör och utrustningar som inte är tillgängliga i alla regioner. För ytterligare information kontakta din John Deere återförsäljare. John Deere förbehåller sig rätten till ändringar av specifikationer och utförande i denna broschyr utan föregående meddelande. Den gröna- och gula färgkombinationen, logon med den hoppande hjorten och namnet JOHN DEERE är Deere & Company varumärken.